

# デサピア拡散器

品番 TY-216

# 取扱説明書

保存用

はじめに  
この度は「デサピア拡散器」をお買い上げいただきまして誠にありがとうございます。  
この取扱説明書をよくお読みのうえ、正しく安全に使用してください。  
お読みになった後は、大切に保管していただき、必要な時にお読みください。

## ■安全上の注意 — ご使用前に必ずお読みください —

これから示す注意事項は、守らないと人身事故や家財の損害に結びつく安全に関する重要な内容ですので、必ず守ってください。  
表示内容を無視した使い方をした時に生じる危害や損害の程度を次の表示で区分し、説明しています。



### 警告

この表示は「死亡、または重傷を負う可能性が想定される」  
内容を示しています。

- 機器を分解・改造しないで下さい。火災・感電の原因となります。
- 本製品に金属類や燃えやすいものなどを差し込まないで下さい。感電・火災の原因となります。
- 乾電池を使用する場合は正しくセットしてください。感電・火災の原因となります。
- 本体に直接水等をかけたりしないで下さい。感電・火災の原因となります。
- 乾電池の交換をする時に濡れた手で交換しないで下さい。感電・火災の原因となります。



### 注意

この表示は「損害を負う可能性、および物的損害のみが発生する可能性が想定される」  
内容を示しています。

- 食べ物ではありません。絶対に食べないで下さい。
- 使用する虫除け剤は絶対に飲まないで下さい。
- 落としたり、物をぶつけたり、荷重をかけたり、無理な力を加えたり、傷をつけたりしないで下さい。  
(特に消耗部品交換や清掃の時は注意してください)破損した場合、怪我の原因のおそれがあります。
- 直射日光は避けてください。また、ストーブなど熱器具の近くも避けてください。故障・変色・変質のおそれがあります。
- 本製品は虫除け剤を使用します。虫除け剤の取扱には十分に注意して下さい。  
特に、お子様やペットに絶対触れないようにしてください。体調を崩すおそれがあります。
- ファン回転中にファンに指や物を入れしないでください。怪我や破損のおそれがあります。
- 指定の虫除け剤以外は絶対に使用しないで下さい。

## 使用上のご注意

- 開閉ボタンに無理な力を加えないで下さい。破損の原因になります。
- 直射日光、高温多湿を避けてください。変質・故障の原因になります。
- ホルダースペースの位置は出荷時のままご使用ください。
- 本機を使用する時は必ず下図のように立ててご使用ください。

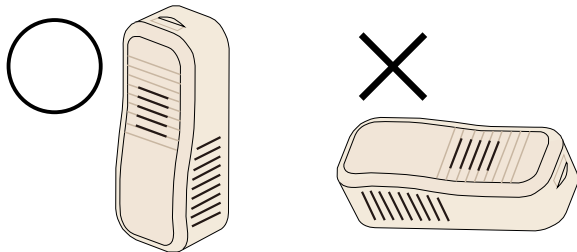

## お手入れについて

- お手入れの際には必ず電池をはずしてから行ってください。
- カバーやトレーが汚れた場合は、柔らかい布等に薄めた中性洗剤等を含ませ拭き取り、再度乾いた柔らかい布等で拭き取ってください。

### [注意]

※以下のものはご使用にならないでください。  
シンナー・ベンジン・アルコール・石油・粉石鹸・みがき粉・酸・  
中性洗剤以外の洗剤類・熱湯・アルカリ・たわし等

## 同梱品 ( 付属品 )

- 本体 ( 拡散器 ) : 1 個
- 背面板 : 1 枚
- デサピア拡散器タイプ 150g : 1 個
- 両面テープ : 3 枚
- 取扱説明書 : 1 枚

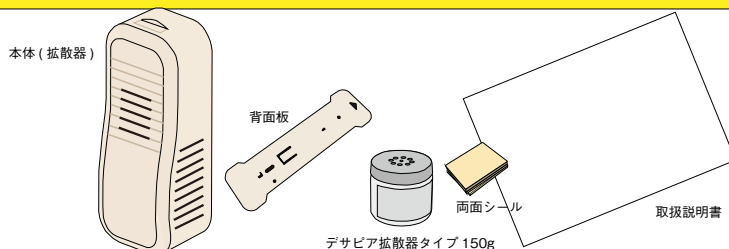

# 各 部 名 称 / 本 体 寸 法

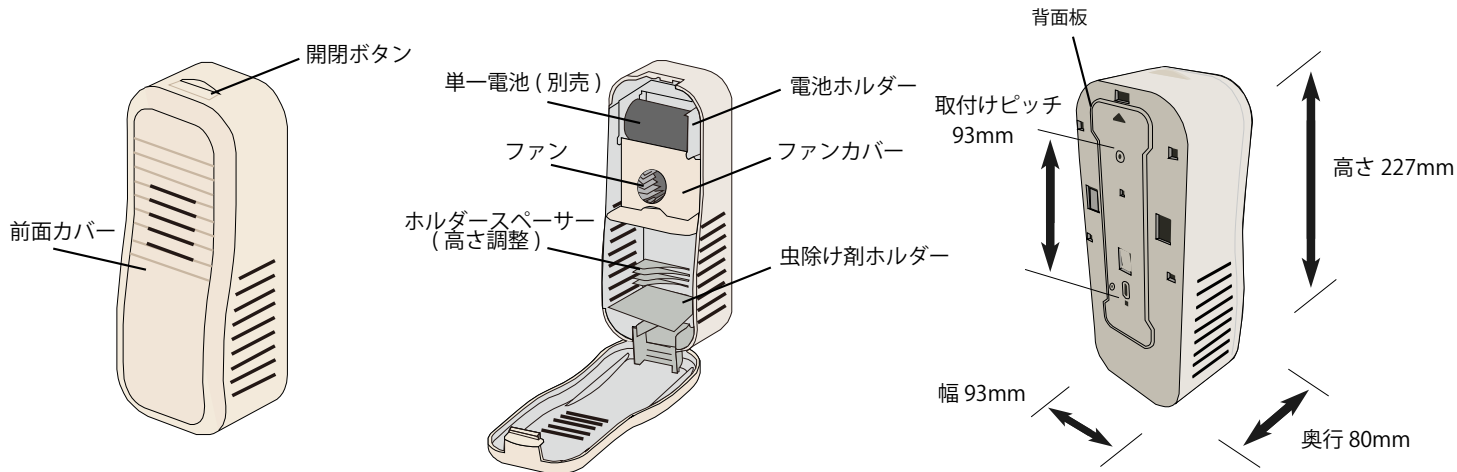

## 壁への取付方法

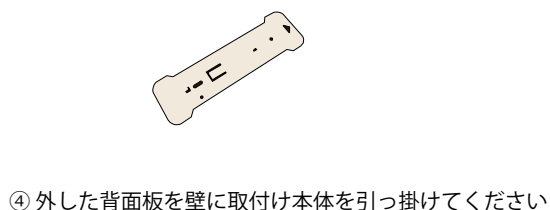
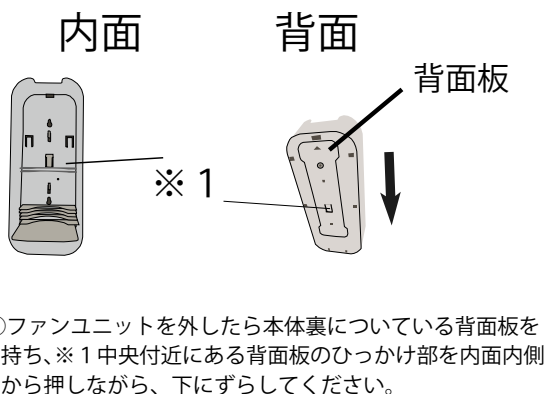
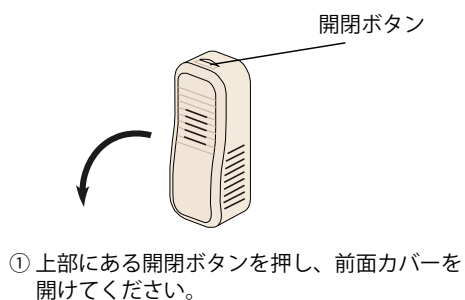

## 使用方法

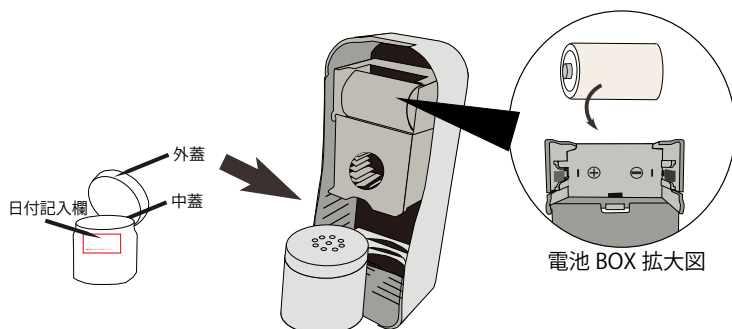

デサピアの外蓋を開けて中蓋を取ってから、再び外蓋を閉じて下さい。  
 日付記入欄に使用開始日の日付を記入して下さい。  
 外蓋を閉じたらファンの前面カバーを開け虫除けホルダーの上にセットして下さい。  
 電池を⊕⊖の方向に注意して間違えないように正しくセットして下さい。  
 (ファンが時計回りに回り始めます。)  
 間違えますと製品の性能が発揮されません。

## 保証書

購入日	デサピア拡散器 TY-216		保証期間 お買い上げ日より 1年間 取扱店/店名・住所・電話
	年 月 日		
お客様	ご住所	〒	この製品は、厳密な品質管理及び検査を経て出荷されております。お客様の正常なご使用状態で、万一故障が生じた場合には保証書記載内容により無料修理いたします。
	お名前	TEL	
		ふりがな	株式会社虎変堂 福岡県古賀市筵内 884-5 TEL 092-942-3081 FAX 092-942-4325

### 保証規定

- 「正常なご使用状態」において発生した故障についてはお買い上げ日より1年間無料保証いたします。
- 次のような場合には保証期間内でも有料修理となります。
  1. お取扱いが不適当なため、あるいは不当な修理や改造による故障及び損傷の場合
  2. 火災、地震、水害、異常気圧、指定外の使用電源、およびその他の天災地変による故障および損傷の場合
  3. お買い上げ後の輸送、移動、落下等による故障および損傷の場合
  4. 保証書のご提示がない場合
  5. 保証書の所定事項の未記入、あるいは記載事項を訂正された場合
- この保証書は日本国内においてのみ有効です。

### 【お客様へのお願い】

1. この保証書にお買い上げ店名及びお買い上げ月日が記入されているかお確かめ下さい。
2. 修理はお買い上げの販売店名に必ず保証書を提示の上で依頼下さい。
3. この保証書は再発行致しませんので大切に保管して下さい。